

realizzazione di un impianto nella zona compresa tra la casa del custode e il magazzino e corso di foglio principale in quanto tale stato attuale prevede la realizzazione della vasca di decantazione all'interno del lotto in tre stralci contigui, mentre la formazione di 2 aree impiantabili ma con possibilità per l'acqua di passare a livello superficiale in questo modo si dimostra il funzionalita del nuovo

**SCHEMA PLANIMETRICO OPERE PRINCIPALI DA REALIZZARE ALL'INTERNO DELL'AMBITO DI DESCRIZIONE SINETTICA**

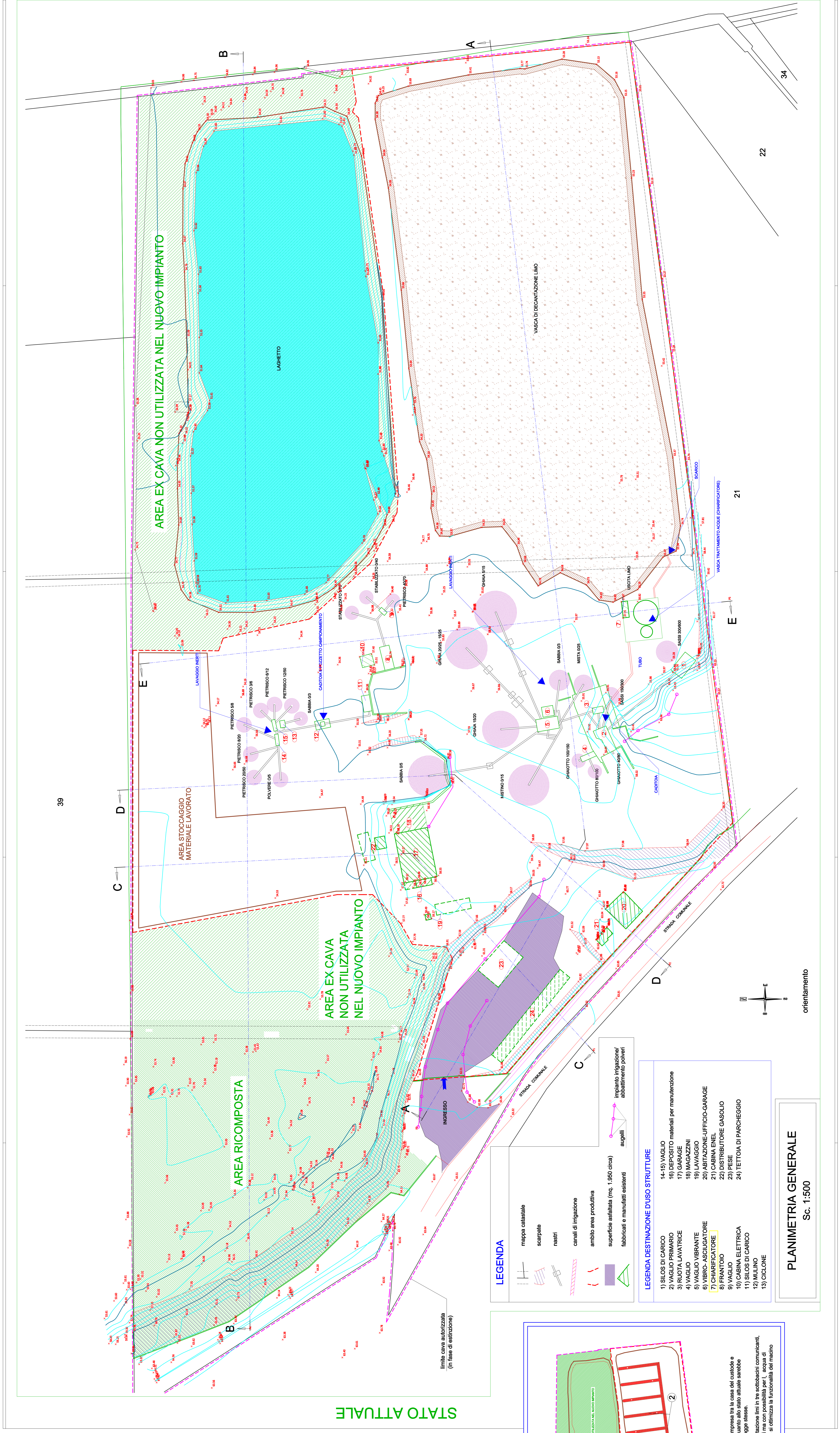

**STATO DI PROGETTO**

**LEGENDA**

- mappe catastali
- scarichi
- marci
- canali di fognazione
- ambito area produttiva
- superficie asfaltata (mq. 1.668)
- fabbricati e manufatti esistenti

**LEGENDA DESTINAZIONE D'USO STRUTTURE**

- 1) SILOS DI CARICO
- 2) VAGLIO PRIMARIO
- 3) VAGLIO SECONDARIO
- 4) VAGLIO
- 5) VAGLIO VIBRANTE
- 6) VIBRO-ASCUGATORE
- 7) VIBRO-ASCUGATORE
- 8) FRANTOIO
- 9) VAGLIO
- 10) CABINA ELETTRICA
- 11) VAGLIO
- 12) MILANO
- 13) CICLONE

14-15) VAGLIO  
16) DEPOSITO materiali per manutenzione  
17) VAGLIO  
18) MAGAZZINI  
19) VAGLIO  
20) ABITAZIONE-UFFICIO-GARAGE  
21) DISTRIBUZIONE GASOLIO  
22) DISTRIBUZIONE GASOLIO  
23) FESSE  
24) TETTOIA DI PARCHEGGIO  
25) CICLONE

**PLANIMETRIA GENERALE**  
Sc. 1:500



**STATO DI PROGETTO**

**LEGENDA**

- mappe catastali
- scarichi
- marci
- canali di fognazione
- ambito area produttiva
- superficie asfaltata (mq. 1.668)
- fabbricati e manufatti esistenti

**LEGENDA DESTINAZIONE D'USO STRUTTURE**

- 1) SILOS DI CARICO
- 2) VAGLIO PRIMARIO
- 3) VAGLIO SECONDARIO
- 4) VAGLIO
- 5) VAGLIO VIBRANTE
- 6) VIBRO-ASCUGATORE
- 7) VIBRO-ASCUGATORE
- 8) FRANTOIO
- 9) VAGLIO
- 10) CABINA ELETTRICA
- 11) VAGLIO
- 12) MILANO
- 13) CICLONE

14-15) VAGLIO  
16) DEPOSITO materiali per manutenzione  
17) VAGLIO  
18) MAGAZZINI  
19) VAGLIO  
20) ABITAZIONE-UFFICIO-GARAGE  
21) DISTRIBUZIONE GASOLIO  
22) DISTRIBUZIONE GASOLIO  
23) FESSE  
24) TETTOIA DI PARCHEGGIO  
25) CICLONE

**PLANIMETRIA GENERALE**  
Sc. 1:500

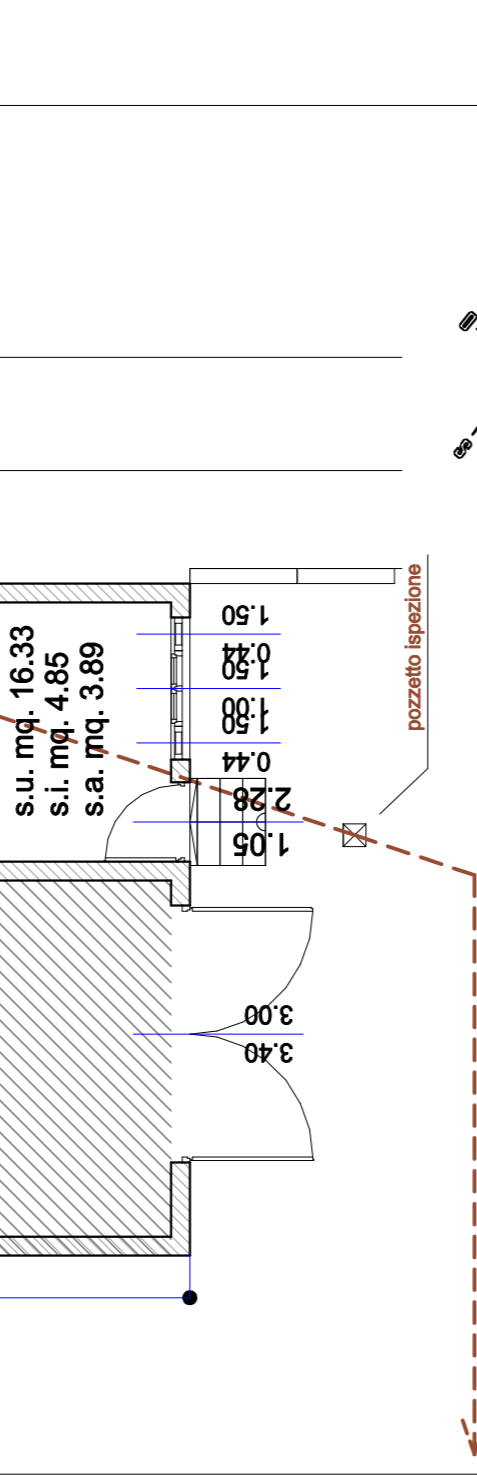
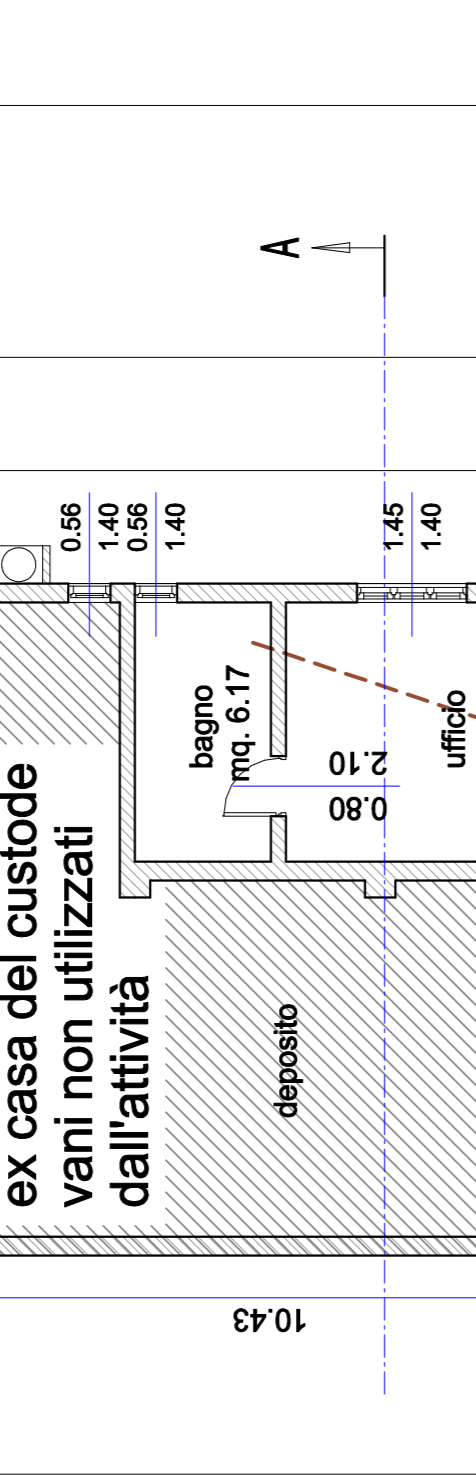
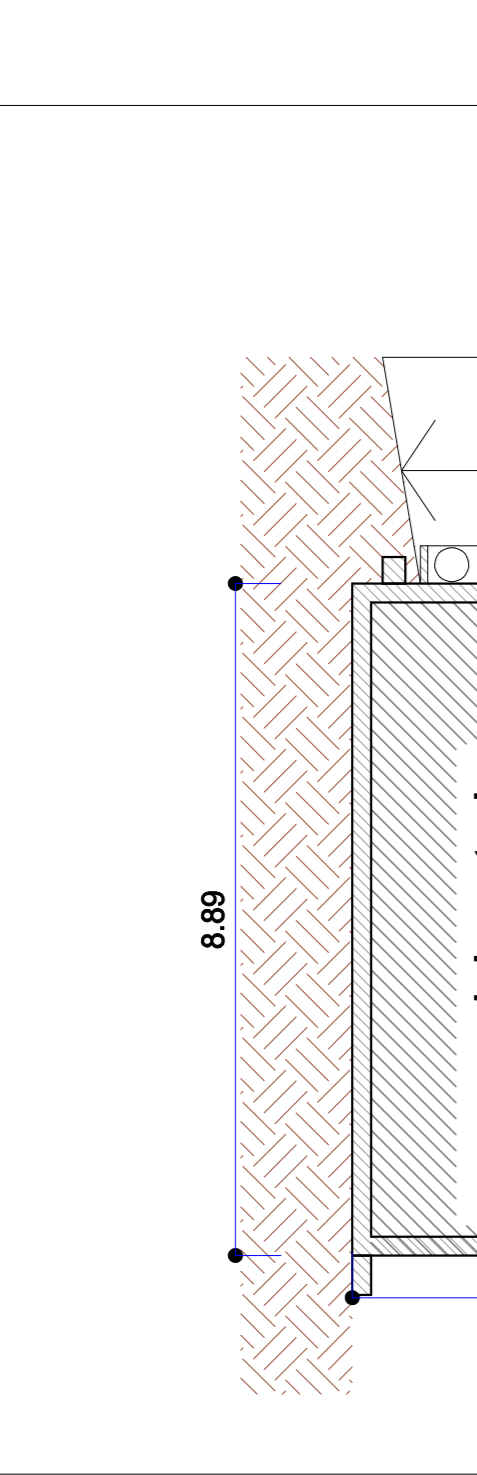

**STATO ATTUALE**

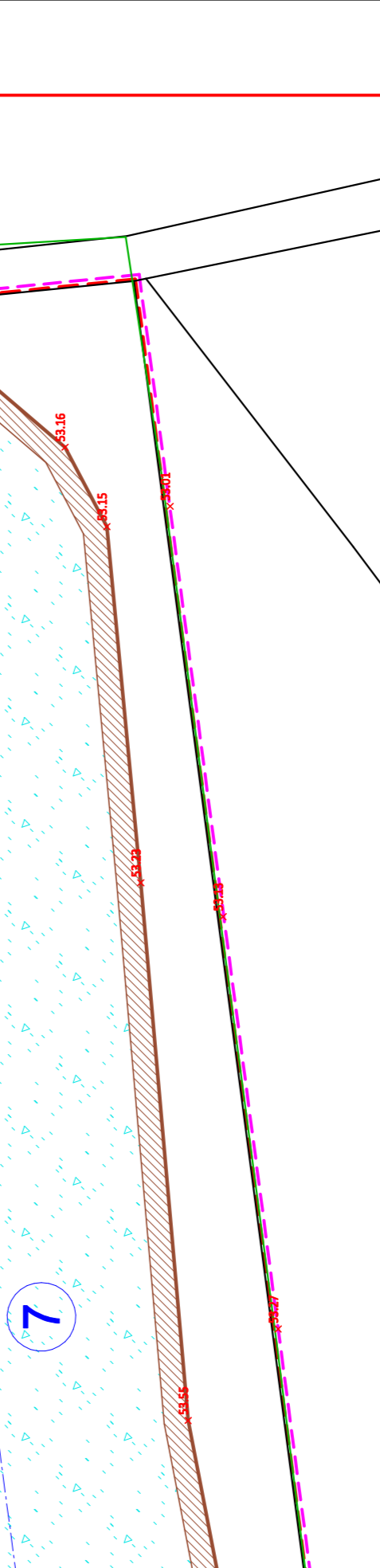
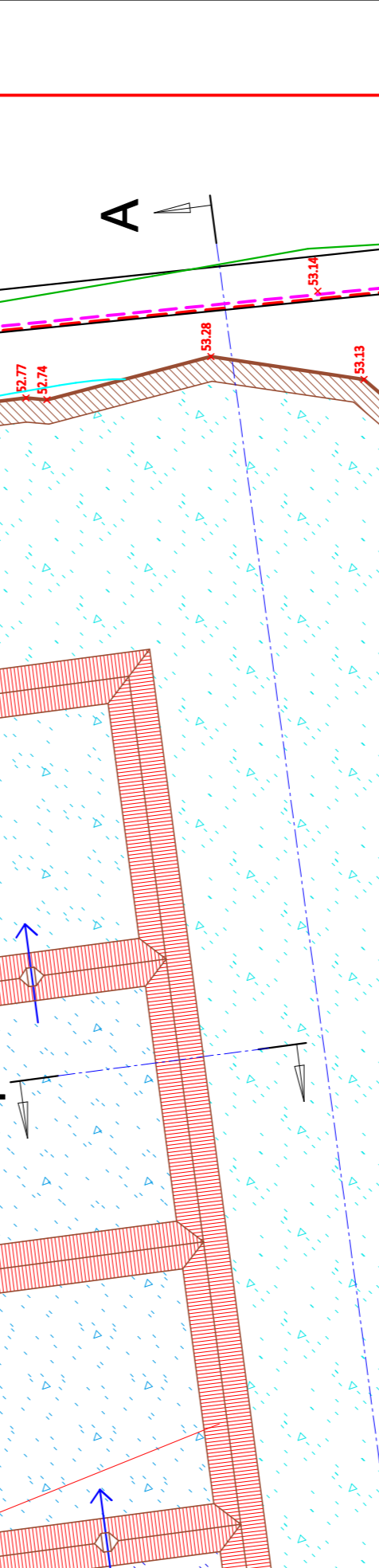
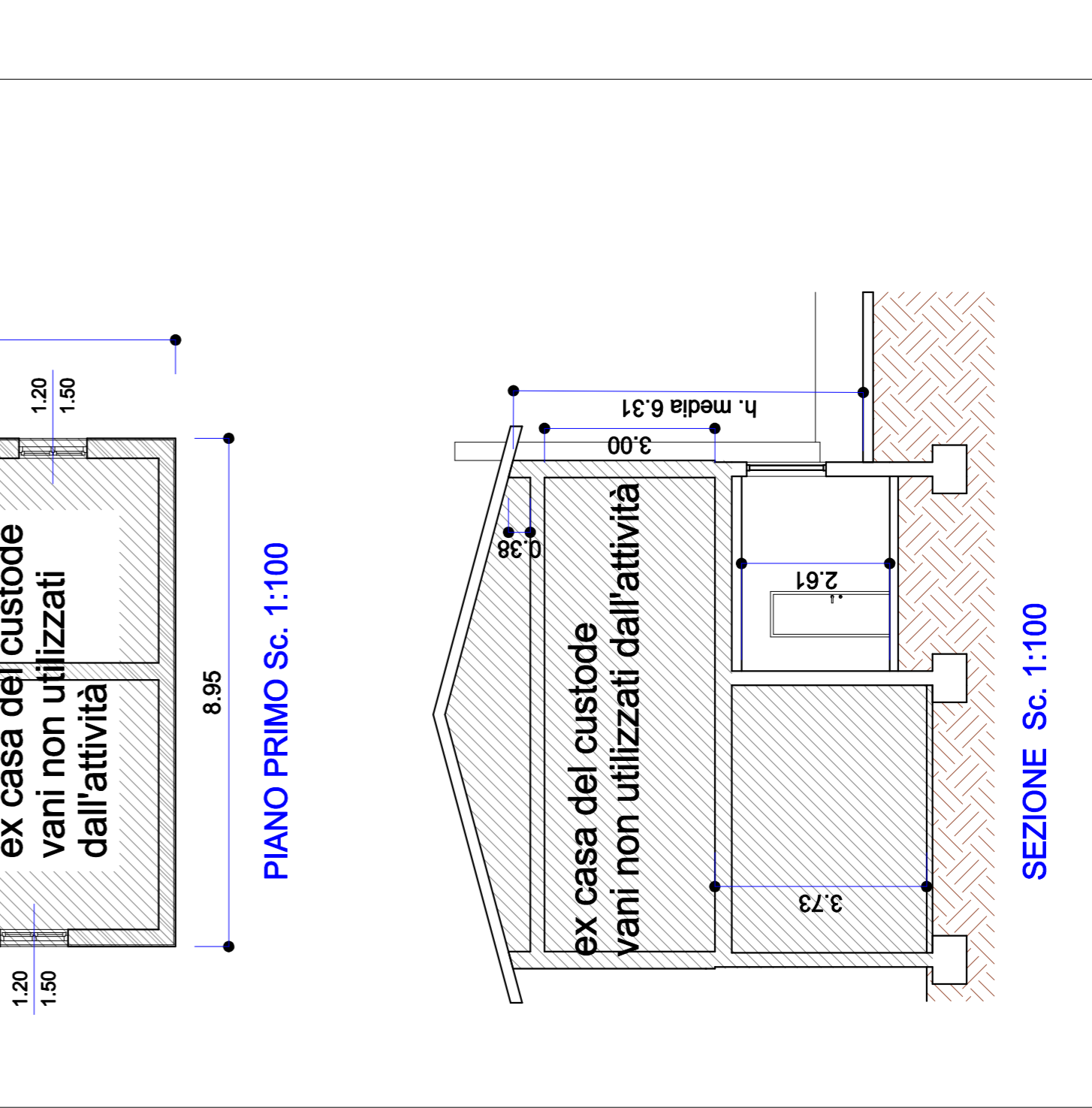

**PLANIMETRIA GENERALE**  
Sc. 1:500